

ALF-FS-G100

Перв. примен.

Справ. №

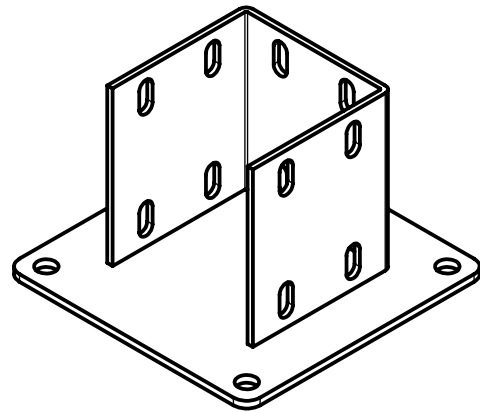
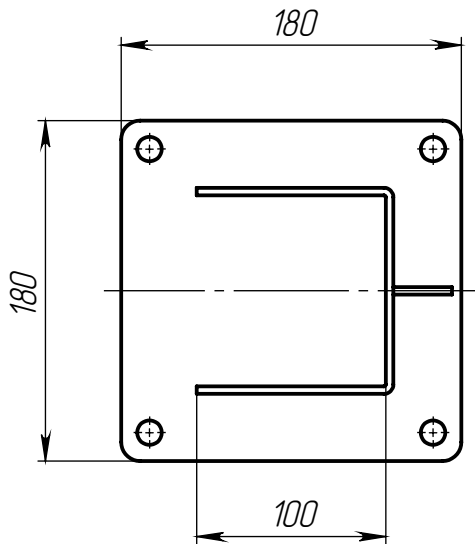
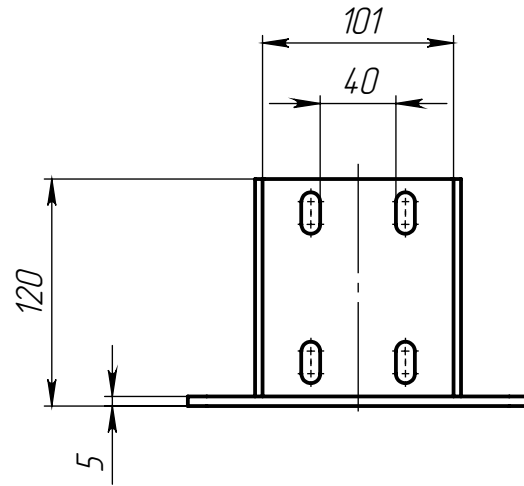
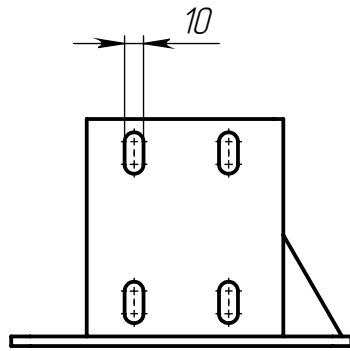

Подл. и дата

Инд. № дудл.

Взам. инв. №

Подл. и дата

Инд. № подл.

ALF-FS-G100

Изм.	Лист	№ докум.	Подп.	Дата
Разраб.				
Пров.				
Т. контр.				
Н. контр.				
Утв.				

Опора фундаментная для  
алюминиевых профилей, серия 100,  
основание 180x180 мм

Сталь оцинкованная

Лит.	Масса	Масштаб
	2.32	1:4
Лист 1		Листов 1

ООО «Интеллектуальные  
Робот Системы»