

ALF-PS6-25

Перв. примен.

Справ. №

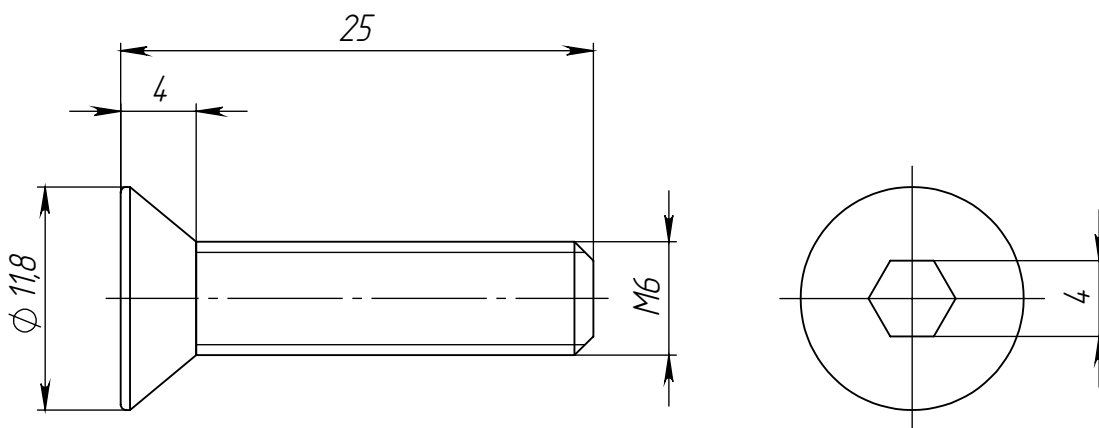

Подл. и дата

Инв. № дудл.

Взам. инв. №

Подл. и дата

Инв. № подл.

ALF-PS6-25

Изм	Лист	№ докум.	Подп.	Дата
Разраб.				
Пров.				
Т. контр.				
Н. контр.				
Утв.				

Винт потайной с внутренним шестигранником М6х25

Лит.	Масса	Масштаб
	6.4 г	2.5:1
Лист 1		Листов 1

Сталь никелированная

ООО «Интеллектуальные Родот Системы»