

ALF-CS5-12

Перв. примен.

Справ. №

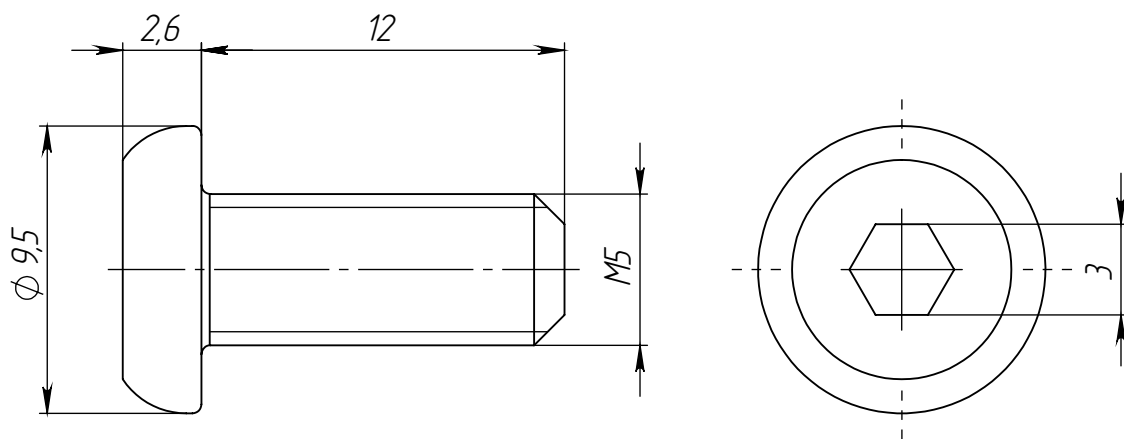

Подл. и дата

Изм. № дудл.

Взам. инв. №

Подл. и дата

Изм. № подл.

Изм.	Лист	№ докум.	Подп.	Дата
Разраб.				
Пров.				
Т. контр.				
Н. контр.				
Утв.				

ALF-CS5-12

Винт с внутренним шестигранником и полукруглой головкой M5x12

Сталь никелированная

Лит.	Масса	Масштаб
	3.0 г	4:1
Лист 1	Листов 1	

ООО «Интеллектуальные Родот Системы»