

ALF-TN85M8-10

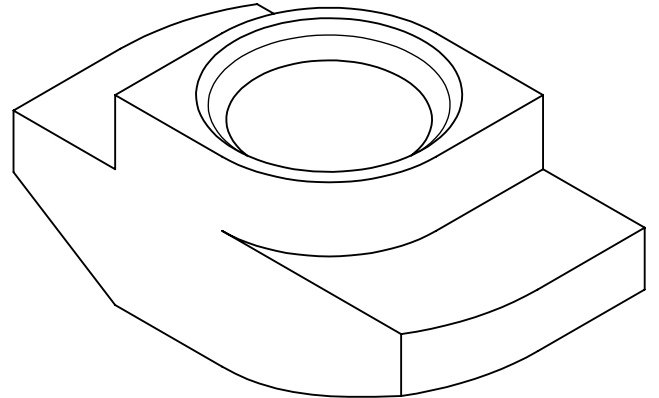
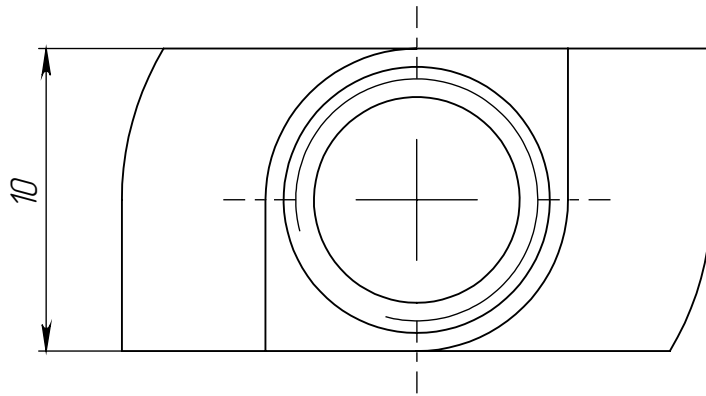
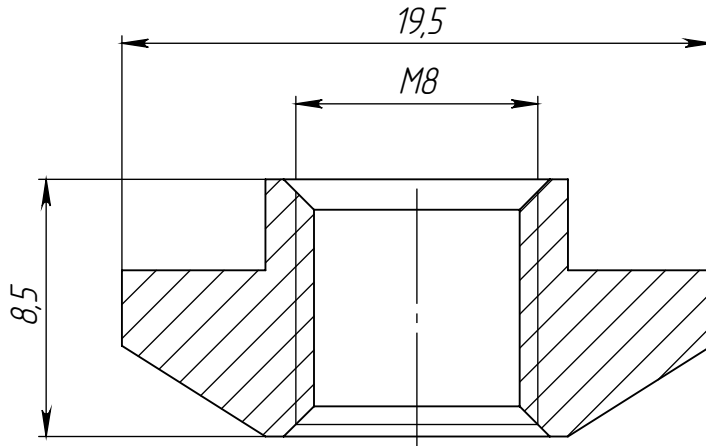

Перв. примен.

Справ. №

Подп. и дата

Инд. № дудл.

Взам. инв. №

Подп. и дата

Инд. № подл.

Изм	Лист	№ докум.	Подп.	Дата
Разраб.				
Пров.				
Т. контр.				
Н. контр.				
Утв.				

ALF-TN85M8-10

T-гайка M8, паз 10

Лит.	Масса	Масштаб
	6.60 г	4:1
Лист 1		Листов 1

Сталь никелированная

ООО «Интеллектуальные Родот Системы»